

УДК 621.643.3:629.7

Группа Д15

ОТРАСЛЕВОЙ СТАНДАРТ**ОСТ 1 10853-85**

**РУКАВА РЕЗИНОВЫЕ
С ПРИСОЕДИНИТЕЛЬНОЙ АРМАТУРОЙ
НА ДАВЛЕНИЕ
15-24 МПа (150-240 кгс/см²)**

На 11 страницах

Взамен ОСТ 1 10853-72

Конструкция и размеры

ОКСТУ 7570

Распоряжением Министерства от 22 октября 1985 г. № 298-65
дата введения 1 июля 1986 г.

Рукава по ОСТ 1 10853-85 взаимозаменяемы с рукавами по ОСТ 1 10853-72
и нормальям 4609А-4611А, 4847А-4852А.

1. Настоящий стандарт распространяется на резиновые рукава с металличе-
скими оплетками и соединительной арматурой (в дальнейшем изложении -
рукава) для различных систем самолетов, вертолетов и средств их наземного
обслуживания.

Издание официальное

ГР 8362248 от 01.01.85

Перепечатка воспрещена

№ изм.	1	2	3
№ изд.	10400	11208	13059

Инв. № дубликата	5362
Инв. № подлинника	

2. Конструкция и размеры рукавов должны соответствовать указанным на чертежах 1

Исполн

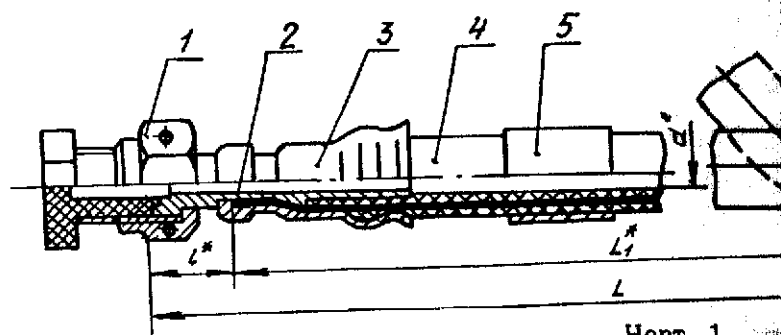

Черт. 1

Исполнение 2
Остальное - см. черт. 1

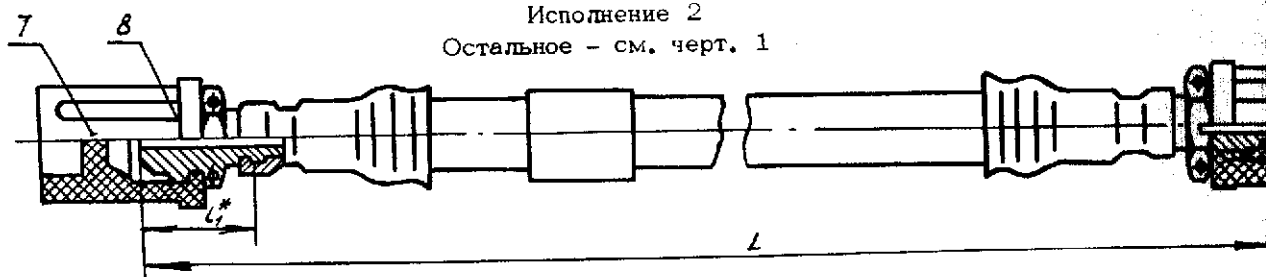

Черт. 2

Исполнение 3
Остальное - см. черт. 1 и 2

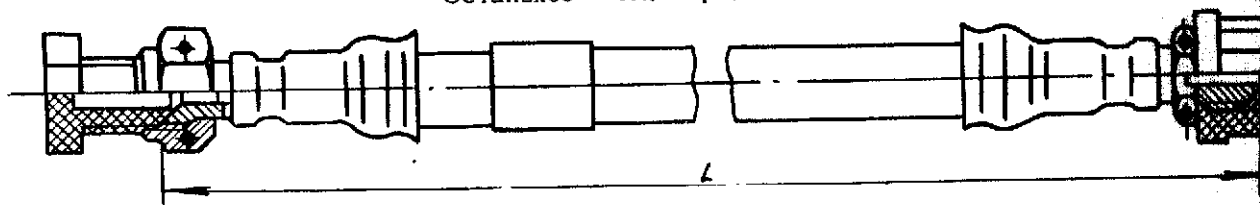

Черт. 3

Исполнение 4
Остальное - см. черт. 1

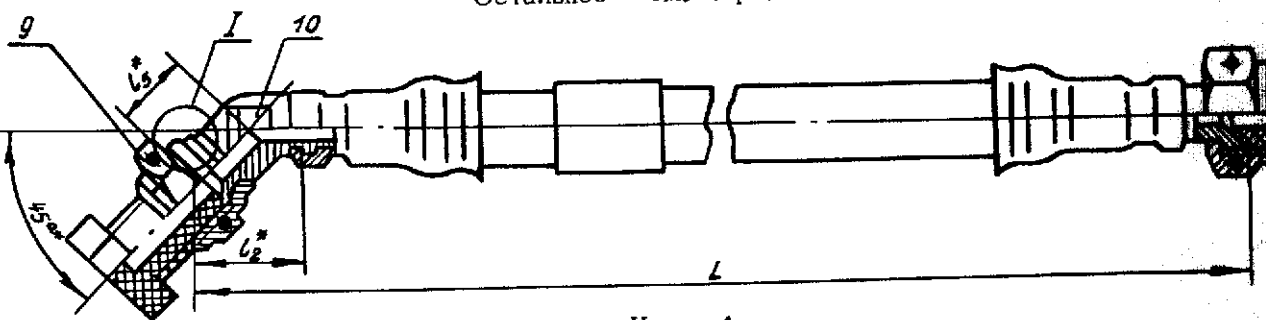

Черт. 4

Исполнение 5
Остальное - см. черт. 1 и 4

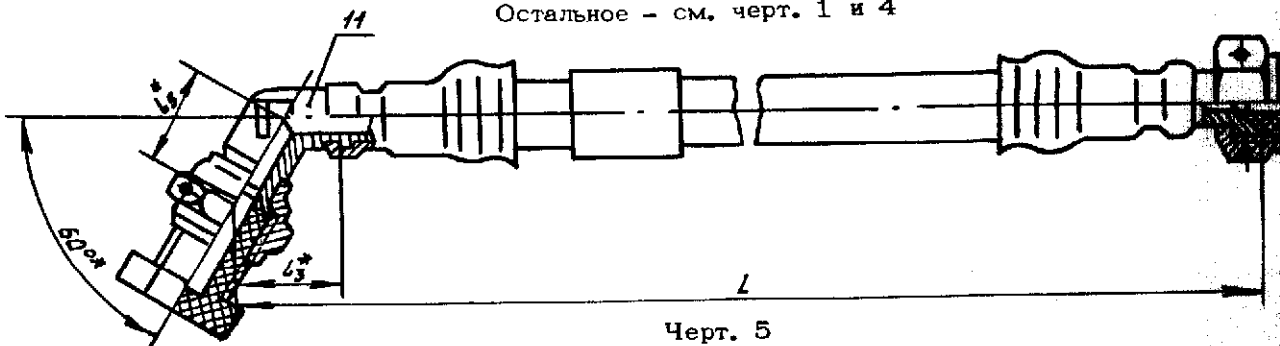

Черт. 5

* Размер для справок.

№ изм.
№ изв.

5362

Изм. № дубликата
Изм. № подлинника

и в таблицах 1 - 3.

е 1

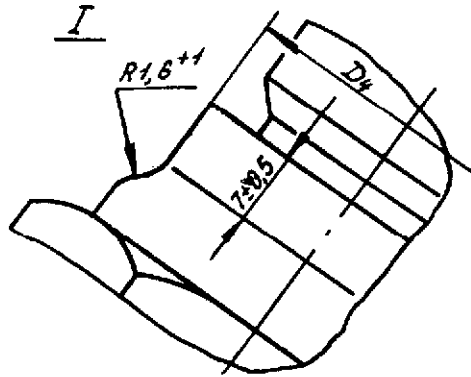
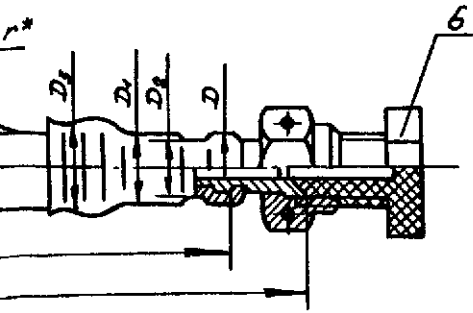

Исполнение 6
Остальное - см. черт. 1 и 4

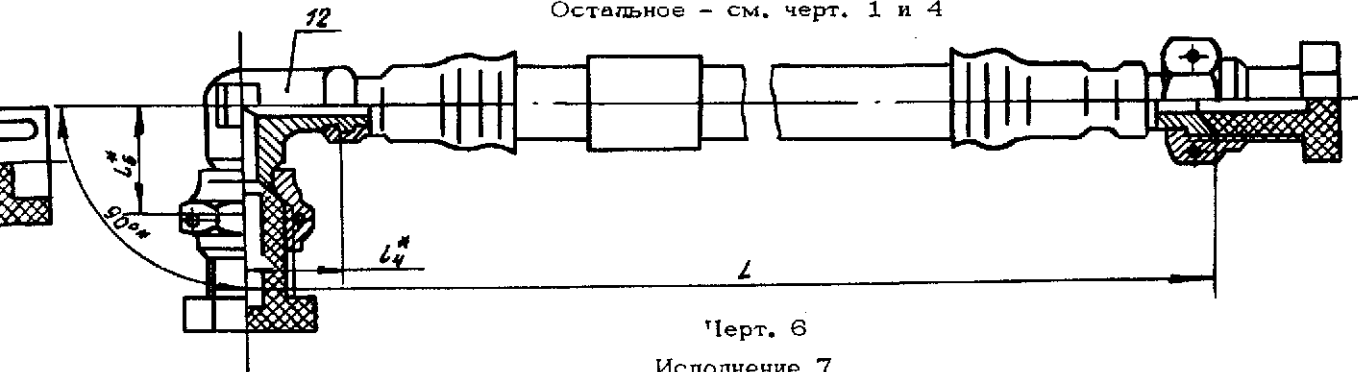

Черт. 6

Исполнение 7
Остальное - см. черт. 1, 2 и 4

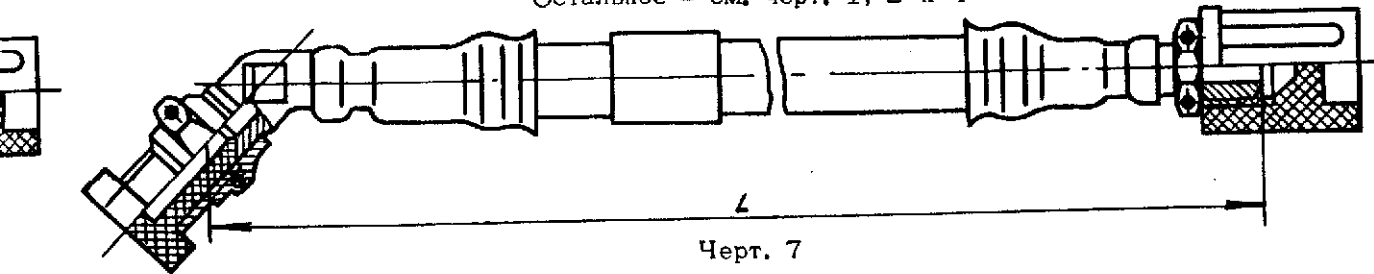

Черт. 7

Исполнение 8
Остальное - см. черт. 1, 2, 4 и 5

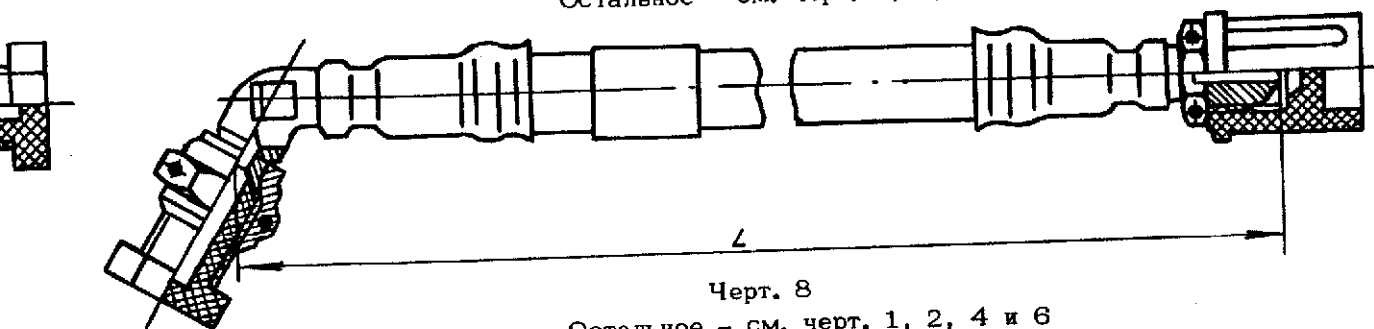

Черт. 8

Остальное - см. черт. 1, 2, 4 и 6

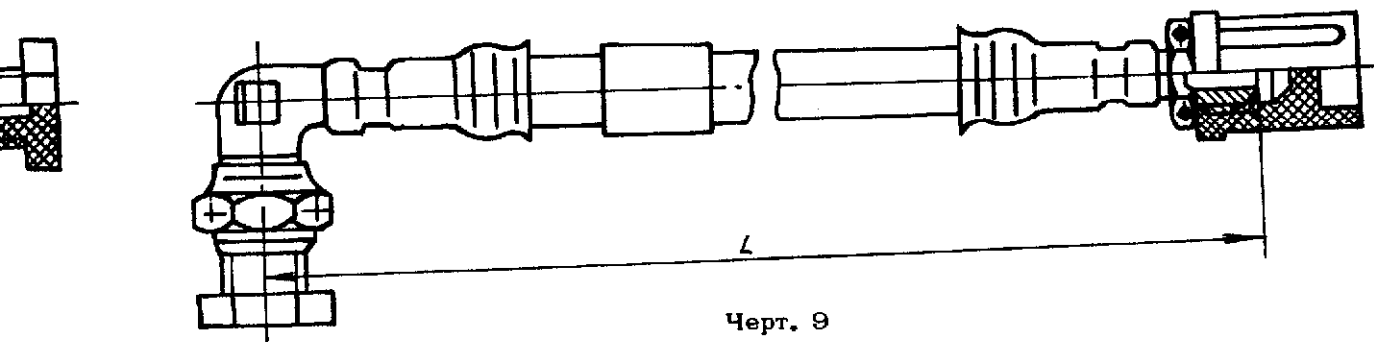

Черт. 9

Имя. № дубликата		№ ИЗМ.								
Имя. № подлинника	5362	№ ИЗВ.								

Таблица 1

Размеры, мм

Типоразмер	Категория	D								l	l ₁	l ₂	l ₃	l ₄	l ₅	l ₆	γ, не менее	P* pad	P* псн	P* попр. не менее	Диаметр шарика**	
		Пред. откл.																				
		±0,4 -0,4																				
2	1	13,5	13,5	11,0	16,5				14	28	23	20	15	18	20		60	15,0	22,5	60,0	1,9	
	2	14,0	14,0	11,5	17,0	15,6																
4	1	13,5	13,5	11,0	16,5				14	28	13,5	13,5	11,0	16,5				70	15,0	22,5	60,0	
	2	14,0	14,0	11,5	17,0	17,6																
2	1	15,5	15,5	12,5	18,0				14	28	15,5	15,5	12,5	18,0				80	15,0	22,5	60,0	
	2	16,0	16,0	13,0	18,5	19,3																
4	1	16,5	16,5	14,0	21,0				14	28	16,5	16,5	14,0	21,0				100	24,0	36,0	96,0	3,4
	2	17,0	17,0	14,5	21,5	22,6																
2	1	18,5	18,5	16,0	23,0				15	29	28	24	18	22				150	21,0	31,5	84,0	
	2	19,0	19,0	16,5	23,5	24,4																
4	1	18,5	18,5	16,0	23,0				15	29	28	24	18	22				100	24,0	36,0	96,0	5,4
	2	19,0	19,0	16,5	23,5	24,4																
2	1	20,5	20,5	18,0	25,0				15	33	29	25	19	24				150	15,0	22,5	60,0	
	2	21,0	21,0	18,5	25,5	24,4																
4	1	20,5	20,5	18,0	25,0				15	33	29	25	19	24				150	15,0	22,5	60,0	
	2	21,0	21,0	18,5	25,5	24,4																
2	1	22,5	22,5	20,0	27,0				16	32	32	28	20	28				150	15,0	22,5	60,0	
	2	23,0	23,0	20,5	27,5	24,4																
4	1	22,5	22,5	20,0	27,0				16	32	32	28	20	28				150	21,0	31,5	84,0	9,4
	2	23,0	23,0	20,5	27,5	24,4																

* Параметр и размер для справок.

Инв. № дубликата	
Инв. № подлинника	5362

№ изм.										
№ изв.										

Продолжение табл. 1

Размеры, мм

Группа	Категория	D	Пред. откл.				D ₁	D ₂	D ₃	D ₄	l	l ₁	l ₂	l ₃	l ₄	l ₅	l ₆	γ, не менее	МПа (кгс/см ²)			Диаметр шарика*
			±0,4	-0,4															P ^{pad}	P ^{sch}	P ^{pad} , не менее	
2	1	24,5	24,5	22,0	29,0	26,4	35	30	22	25	30	22	25	30	25	30	200	15,0	22,5	60,0	11,4	
	2	25,0	25,0	22,5	29,5													(150)	(225)	(600)		
4	1	24,5	24,5	22,0	29,0	29,4	35	33	24	26	38	33	24	26	38	200	21,0	31,5	73,5	13,4		
	2	25,0	25,0	22,5	29,5												(210)	(315)	(735)			
2	1	26,5	26,5	24,0	31,0	29,4	38	33	24	26	38	33	24	26	38	200	15,0	22,5	60,0	13,4		
	2	27,0	27,0	24,5	31,5												(150)	(225)	(600)			
4	1	26,5	26,5	24,0	31,0	29,4	38	33	24	26	38	33	24	26	38	200	21,0	31,5	73,5	13,4		
	2	27,0	27,0	24,5	31,5												(210)	(315)	(735)			

* Параметр и размер для справок.

Таблица 2

Инв. № дубликата	Инв. № подлинника	5362	№ изм. 1																
			№ изв. 10400																

Типо-размер	Поз. 1 Гайка	Поз. 2 Ниппель			Поз. 3 Муфта	Поз. 4 Рукав*
		1	3 - 6	1 - 9		
Исполнение						
Количество						
Обозначение						
2	1-ОСТ 1 10870-72	1-ОСТ 1 10865-72	1-ОСТ 1 10858-72	1-ОСТ 1 10856-85		
4				2-ОСТ 1 10856-85		
2	2-ОСТ 1 10870-72	2-ОСТ 1 10865-72	2-ОСТ 1 10858-72	3-ОСТ 1 10856-85		
4				4-ОСТ 1 10856-85		
2	3-ОСТ 1 10870-72	3-ОСТ 1 10865-72	3-ОСТ 1 10858-72	6-ОСТ 1 10856-85		
4				7-ОСТ 1 10856-85		
2	12-22А ГОСТ 13957-74	4-ОСТ 1 10865-72	6-ОСТ 1 10858-72	8-ОСТ 1 10856-85		
4				9-ОСТ 1 10856-85		
2	14-22А ГОСТ 13957-74	5-ОСТ 1 10865-72	7-ОСТ 1 10858-72	10-ОСТ 1 10856-85		
4				11-ОСТ 1 10856-85		
2	16-22А ГОСТ 13957-74	6-ОСТ 1 10865-72	8-ОСТ 1 10858-72	12-ОСТ 1 10856-85		
4				13-ОСТ 1 10856-85		
2	18-22А ГОСТ 13957-74	7-ОСТ 1 10865-72	9-ОСТ 1 10858-72	14-ОСТ 1 10856-85		
4				15-ОСТ 1 10856-85		

* Категория рукава в обозначении не входит.

Изм. № дубликата	
Изм. № подлинника	5362

№ изм.	2								
№ зв.	11208								

Продолжение табл. 2

Типо-размер	Поз. 5 Бирка	Поз. 6 Заглушка		Поз. 7 Заглушка	Поз. 8 Штуцер
		Исполнение	Количество		
d	1 - 9	1; 4 - 6	3; 7 - 9	2	3; 7 - 9
	1	2	1	2	1
		Обозначение			
2	3-ОСТ 1 11406-88	3-ОСТ 1 10474-72		3-ОСТ 1 10471-72	1-ОСТ 1 10867-72
4		4-ОСТ 1 10774-72		4-ОСТ 1 10471-72	2-ОСТ 1 10867-72
2	4-ОСТ 1 11406-88	5-ОСТ 1 10474-72		5-ОСТ 1 10471-72	3-ОСТ 1 10867-72
4		6-ОСТ 1 10474-72		6-ОСТ 1 10471-72	4-ОСТ 1 10867-72
2	5-ОСТ 1 11406-88	7-ОСТ 1 10474-72		7-ОСТ 1 10471-72	5-ОСТ 1 10867-72
4		8-ОСТ 1 10474-72		8-ОСТ 1 10471-72	6-ОСТ 1 10867-72
2	6-ОСТ 1 11406-88	9-ОСТ 1 10474-72		9-ОСТ 1 10471-72	7-ОСТ 1 10867-72
4					

Продолжение табл. 2

Инв. № дубликата		№ изм.	1						
Инв. № подлинника	5362	№ изв.	10400						

Типо- размер	Поз. 9 Гайка	Поз. 10 Ниппель	Поз. 11 Ниппель	Поз. 12 Ниппель	Исполнение	
					Количество	
	4 - 9	4; 7	5; 8	6; 9		
					1	
					Обозначение	
2 4	6-ОСТ 1 13865-81	1-ОСТ 1 10866-72	2-ОСТ 1 10866-72	3-ОСТ 1 10866-72		
2 4	8-ОСТ 1 13865-81	4-ОСТ 1 10866-72	5-ОСТ 1 10866-72	6-ОСТ 1 10866-72		
2 4	10-ОСТ 1 13865-81	7-ОСТ 1 10866-72	8-ОСТ 1 10866-72	9-ОСТ 1 10866-72		
2 4	12-ОСТ 1 13865-81	10-ОСТ 1 10866-72	11-ОСТ 1 10866-72	12-ОСТ 1 10866-72		
2 4	14-ОСТ 1 13865-81	13-ОСТ 1 10866-72	14-ОСТ 1 10866-72	15-ОСТ 1 10866-72		
2 4	16-ОСТ 1 13865-81	16-ОСТ 1 10866-72	17-ОСТ 1 10866-72	18-ОСТ 1 10866-72		
2 4	18-ОСТ 1 13865-81	19-ОСТ 1 10866-72	20-ОСТ 1 10866-72	21-ОСТ 1 10866-72		

Таблица 3

Типо- размер	d	Масса, кг							1 м рукава
		присоединительной арматуры для исполнений							
		1	2	3	4; 5	6	7; 8	9	
2 4	4	0,127	0,117	0,122	0,142	0,144	0,137	0,139	0,40
2 4	6	0,145	0,150	0,147	0,164	0,172	0,167	0,175	0,45
		0,163	0,168	0,165	0,182	0,190	0,185	0,191	0,65
2 4	8	0,197	0,201	0,199	0,214	0,220	0,216	0,223	0,85
2 4	10	0,258	0,244	0,261	0,280	0,287	0,273	0,277	1,00
2 4	12	0,296	0,299	0,298	0,328	0,332	0,330	0,343	1,10
2 4	14	0,311	0,342	0,326	0,347	0,360	0,362	0,382	1,15
2 4	16	0,357	0,425	0,391	0,407	0,427	0,441	0,461	1,26

3. Длина L - по ОСТ 1 03662-74.

4. Сборка и обжатие арматуры - по ОСТ 1 41573-89, ОСТ 1 51932-88 - ОСТ 1 51938-88.

При заказе рукавов по стандарту ОСТ 1 10853-72 и нормальям 4609А-4611А, 4847А-4852А проводить комплектацию согласно требованиям таблиц 1 и 2 настоящего стандарта и ОСТ 1 10856-85. При наименовании и обозначении в сыдочных документах указывать наименование и обозначение по нормали и в скобках дополнительно соответствующее обозначение по стандарту.

5. Обжатие муфт до требуемых диаметров производить в зависимости от отсутствия (1 категория) или наличия (2 категория) поперечных маркировочных полосок на рукаве.

6. После обжатия муфты не должно быть:

- увеличения длины муфты более 5 мм;
- увеличения наружного диаметра рукава за муфтой более 3 мм;
- зазора между оплеткой рукава и торцом муфты более 3 мм (определяется при рентгеноконтроле);
- уменьшения зазора более 2 мм между торцами муфты и гайки (или шестигранника штуцера) за счет напыла металла муфты.

7. Гайку (поз. 9) обжать. Технические требования - по ОСТ 1 00993-81.

№ изм. 2
№ изв. 1.1208/13059

Инв. № дубликата
Инв. № подлинника
5362

ЛИСТ РЕГИСТРАЦИИ ИЗМЕНЕНИЙ

Номер изме- нения	Номер листа (страницы)				Номер доку- мента	Подпись	Дата внесе- ния изм.	Дата введения изм.
	изме- ненного	замене- нного	нового	аннули- рован- ного				
Переиздан с учетом изменений 1, 2, 3.								

Инв. № дубликата

Инв. № подлинника

5362